

# MONICO<sup>®</sup>

## BEDIENUNGS- ANLEITUNG

*OWNERS MANUAL*



**ORIGINAL**  
**STEIFENSAND** 

*Vom Sitzen besessen.*

# HERZLICHEN GLÜCKWUNSCH!

Herzlichen Glückwunsch zum Kauf eines Original-Steifensand-Bürostuhls. Diese Anleitung soll Ihnen helfen, Ihren Stuhl fachmännisch zu pflegen und dauerhaft ein perfektes Sitzgefühl zu gewährleisten.

## So sitzen Sie auf MONICO® richtig.

Um Ihnen ergonomisch richtiges Sitzen zu ermöglichen, wurden MONICO® Bürostühle so konzipiert, dass sie auf Ihre individuellen Bedürfnisse richtig eingestellt werden können: Sitz und Rückenlehne lassen sich an Ihre persönlichen Körpermaße anpassen. Die Sitztiefe ist individuell einstellbar. So bietet **MONICO®** je nach Körpergröße stets die richtige Anpassung an den Körper. Der Andruck der Rückenlehne lässt sich exakt auf Ihr Körpergewicht einstellen.

## Zur Reinigung und Pflege

Die Stoffbezüge lassen sich einfach mit Trockenschäum oder Feinwaschmittel reinigen. Verunreinigungen auf Leder sollten mit einem weichen, angefeuchteten Baumwolltuch abgerieben werden.

## Lastabhängig gebremste Sicherheitsrollen:

Harte Rollen für Teppichböden, weiche Rollen für harte Böden (diese sind mit einem grauen Ring gekennzeichnet).

Gemäß unseren STEIFENSAND-Garantiebedingungen beträgt die Garantie 5 Jahre. Beachten Sie bitte, dass der Austausch der Gasfedern nur durch eingewiesenes Personal erfolgen darf.

# CONGRATULATIONS!

*Congratulations to the purchase of an Original Steifensand Office chair. This manual shall help you to maintain your chair professionally and to guarantee a durable, perfect seating comfort.*

## Correct posture with your MONICO®.

*To ensure that you are able to sit correctly and in accordance with ergonomic principles, your chair has been designed to be adapted to suit your individual requirements. The seat and backrest can be adjusted to fit your personal measurements. Thus your office chair can be adapted to suit users of all heights. The contact pressure of the backrest can be adjusted exactly to correspond to your body weight.*

## Cleaning and care

*The fabric upholstery can be easily cleaned with dry foam or a mild detergent. Soiling on leather should be rubbed off with a soft, moist cotton cloth.*

## Braked safety castors:

*Your office chair has braked safety castors: Hard castors for carpet floors, soft castors for hard floors (these are marked with a grey ring).*

*According to our STEIFENSAND terms of guarantee, the warranty period is up to 5 years from the date of purchase. Please pay attention: The gaslift only can be changed by professional personnel.*



## VERSTELLEINRICHTUNGEN M1 ADJUSTMENT FEATURES M1

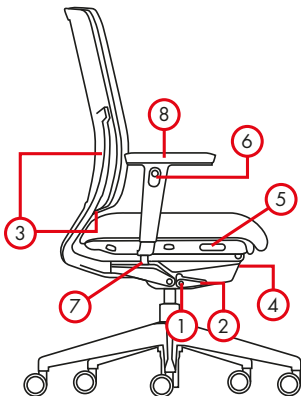

1. Mechanik: Neigeverstellung der Rückenlehne /  
*Mechanism: Tilt adjustment of the backrest*
2. Sitzhöhenverstellung / *Seat height adjustment*
3. Lumbalstütze: Höhenverstellung an der Spange.  
Tiefenverstellung (Schukra) über Handrad unterhalb  
der Lehne / *Lumbar Support: Height adjustment along  
the brace. Depth adjustment (Schukra) via hand wheel  
underneath the backrest*
4. Feinjustierung / *Fine adjustment*
5. Sitztiefenverstellung / *Seat depth adjustment*
6. Armlehnenhöhenverstellung / *Armrests height adjustm.*
7. Armlehnbreitenverstellung / *Armrests width adjustm.*
8. Armpadverstellung, Schwenk- und Tiefenverstellung  
*Armpad adjustment, tilt and depth adjustment*

## 1 M1 EASY-SYNCHRON MECHANIK



Die neue Universal-Mechanik (punktsynchron) für preisbewusste Bürostuhleinsteiger. Einfache Einstellung und Nutzung durch Gewichtsautomatik mit Feinjustierung.

Die Easy-Synchronmechanik passt sich automatisch dem Körpergewicht des Benutzers an. Die RL-Neigung kann mit dem Hebel auf der rechten Seite unter der Sitzfläche eingestellt werden.

Ist der Hebel ganz herausgezogen, ist die Rückenlehne vorne arretiert. Wird der Hebel stufenweise eingeschoben, kann der Öffnungswinkel der Rückenlehne auf 2 verschiedene Neigungen eingestellt werden. Eine Arretierung ist dabei nicht möglich.

Zum Verstellen des Hebels muss die Rückenlehne in der vordersten Position entlastet sein.

## 1 M1 EASY SYNCHRONOUS MECHANISM

The new universal mechanism (point synchronous) for price-conscious newcomers in the office chair sector. Easy to adapt and user friendly due to automatic weight setting with vernier adjustment.

The Easy synchronous mechanism automatically adjusts to the users bodyweight. The backrest can be adjusted by using the lever on the right side underneath the seat.

Pulled out completely, the backrest is locked to the front. Gradually pushing in the lever, the inclination angle of the backrest can be adjusted to 2 different positions. In this case a locking mechanism is not possible.

To adjust the lever, the backrest needs to be locked in the front position.



## 2 SITZHÖHEN- VERSTELLUNG SEAT HEIGHT ADJUSTMENT

Durch Hochziehen der Taste rechts unter der Sitzfläche, kann die Sitzhöhe mittels Gasfeder stufenlos eingestellt werden.

The seat height can be adjusted gradually via gas spring using the button under the right front edge of the seat.

## 3 LUMBALSTÜTZE LUMBAR SUPPORT



HÖHENVERSTELLUNG  
HEIGHT ADJUSTMENT  
(Serie bei Polsterlehnen)  
(Standard for padded backrests)

Durch Verschieben der Regler an der Rückenlehne, entlang der Spange, wird die Höhe der Lumbalstütze eingestellt. / To adjust the lumbar support in height move the regulators up or down alongside the brace of the backrest.



TIEFENVERSTELLUNG  
DEPTH ADJUSTMENT  
(optional für Polsterlehnen)  
(optional for padded backrests)

Durch Drehen des Handrades links unter der Rückenlehne, wird die Tiefe der Lumbalstütze (Schukra) eingestellt. To adjust the lumbar support in depth, turn the hand wheel on the left side underneath the backrest.

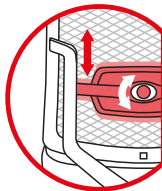

HÖHEN- & TIEFENVERSTELLBAR  
HEIGHT & DEPTH ADJUSTABLE  
(optional für Netzlehnen)  
(optional for net backrests)

Die Lumbalstütze lässt sich entlang der Spange in der Höhe verstellen. Durch Drehen des mittleren Rades in der Tiefe.  
Move the lumbar support up and down to adjust the height. It is also adjustable in depth by turning the wheel in the middle.

## EINSTELLUNGEN / ADJUSTMENTS



### 4 FEINJUSTIERUNG FINE ADJUSTMENT

Die automatische Einstellung der Easy-Synchronmechanik auf das Körpergewicht kann durch Drehen des Hebels an der Vorderseite der Mechanik bei Bedarf nachjustiert werden. Der Hebel muss dazu herausgezogen werden.

*The automatic body weight fine adjustment of the Easy synchronous mechanism can be adjusted by turning the lever at the front of the mechanism. Therefore the lever needs to be pulled out.*

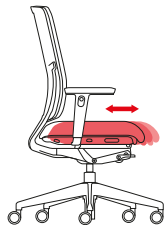

### 5 SITZTIEFEN- VERSTELLUNG SEAT DEPTH ADJUSTMENT (OPTIONAL)

Durch Drücken der Taste rechts am Sitzpolster, kann die Sitztiefe auf 7 Positionen eingestellt werden.

*The seat depth can be adjusted in 7 positions by pushing the button on the right side of the seat upholstery.*

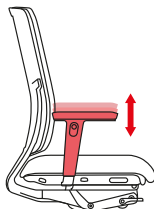

### 6 ARMLEHNEN- HÖHEN- VERSTELLUNG ARMREST HEIGHT ADJUSTMENT

Durch Drücken des Knopfes unterhalb der Armauflagen, können die Armlehnen in 7 Stufen in der Höhe verstellt werden. (Nicht bei starren Armlehnen verfügbar)

*The armrests height can be adjusted to 7 different positions by pushing the button underneath the armpads. (Not available for inflexible armrests)*

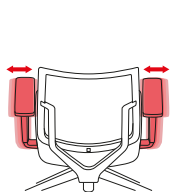

### 7 ARMLEHNEN- BREITEN- VERSTELLUNG ARMREST WIDTH ADJUSTMENT

Durch Lösen der Klemmhebel unter der Sitzfläche, können die Armlehnen stufenlos über insgesamt 70 mm in der Breite verstellt werden.

*The armrests can be adjusted infinitely over a total width range of 70 mm by loosening the clamping lever under the seat.*

## EINSTELLUNGEN/ADJUSTMENTS

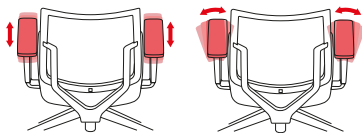

### 8 ARMAUFLAGENVERSTELLUNG ARM PAD ADJUSTMENT

Die Armauflagen der Armlehnen B/M/Q/W/X/Y/Z/5 können ohne Betätigung eines Hebels nach vorne und hinten verschoben werden. Die Modelle B/W/X/Y/Z/5 können zusätzlich auch nach links und rechts geschwenkt werden.

*The arm pads of B/M/Q/W/X/Y/Z/5/ can be moved toward the front and the back without using a lever. The models B/W/X/Y/Z/5 also can be turned towards the right and the left.*

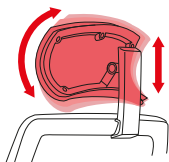

### NACKEN-/ KOPFSTÜTZE HEADREST (OPTIONAL)

Die Kopfstütze kann ohne Betätigung eines Hebels in der Höhe und in der Neigung verstellt werden.

*The height and the tilt of headrest can be adjusted without using a lever.*

# MONICO®

## BEDIENUNGS- ANLEITUNG

*OWNERS MANUAL*



**ORIGINAL**  
**STEIFENSAND** 

*Vom Sitzen besessen.*

# HERZLICHEN GLÜCKWUNSCH!

Herzlichen Glückwunsch zum Kauf eines Original-Steifensand-Bürostuhls. Diese Anleitung soll Ihnen helfen, Ihren Stuhl fachmännisch zu pflegen und dauerhaft ein perfektes Sitzgefühl zu gewährleisten.

## So sitzen Sie auf MONICO® richtig.

Um Ihnen ergonomisch richtiges Sitzen zu ermöglichen, wurden MONICO® Bürostühle so konzipiert, dass sie auf Ihre individuellen Bedürfnisse richtig eingestellt werden können: Sitz und Rückenlehne lassen sich an Ihre persönlichen Körpermaße anpassen. Die Sitztiefe ist individuell einstellbar. So bietet MONICO® je nach Körpergröße stets die richtige Anpassung an den Körper. Der Andruck der Rückenlehne lässt sich exakt auf Ihr Körpergewicht einstellen.

## Zur Reinigung und Pflege

Die Stoffbezüge lassen sich einfach mit Trockenschäum oder Feinwaschmittel reinigen. Verunreinigungen auf Leder sollten mit einem weichen, angefeuchteten Baumwolltuch abgerieben werden.

## Lastabhängig gebremste Sicherheitsrollen:

Harte Rollen für Teppichböden, weiche Rollen für harte Böden (diese sind mit einem grauen Ring gekennzeichnet).

Gemäß unseren STEIFENSAND-Garantiebedingungen beträgt die Garantie 5 Jahre. Beachten Sie bitte, dass der Austausch der Gasfedern nur durch eingewiesenes Personal erfolgen darf.

# CONGRATULATIONS!

*Congratulations to the purchase of an Original Steifensand Office chair. This manual shall help you to maintain your chair professionally and to guarantee a durable, perfect seating comfort.*

## Correct posture with your MONICO®.

*To ensure that you are able to sit correctly and in accordance with ergonomic principles, your chair has been designed to be adapted to suit your individual requirements. The seat and backrest can be adjusted to fit your personal measurements. Thus your office chair can be adapted to suit users of all heights. The contact pressure of the backrest can be adjusted exactly to correspond to your body weight.*

## Cleaning and care

*The fabric upholstery can be easily cleaned with dry foam or a mild detergent. Soiling on leather should be rubbed off with a soft, moist cotton cloth.*

## Braked safety castors:

*Your office chair has braked safety castors: Hard castors for carpet floors, soft castors for hard floors (these are marked with a grey ring).*

*According to our STEIFENSAND terms of guarantee, the warranty period is up to 5 years from the date of purchase. Please pay attention: The gaslift only can be changed by professional personnel.*





## VERSTELLEINRICHTUNGEN M2 ADJUSTMENT FEATURES M2

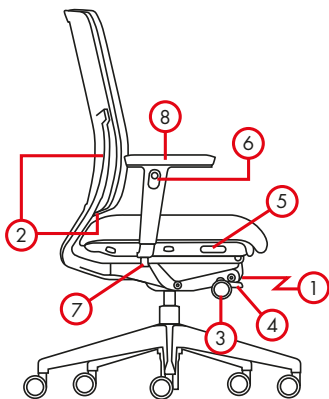

1. Aktivierung der Mechanik / *Activation of the mechanism*
2. Lumbalstütze: Höhenverstellung an der Spange, Tiefenverstellung (Schukra) über Handrad unterhalb der Lehne / *Lumbar Support: Height adjustment along the brace. Depth adjustment (Schukra) via hand wheel underneath the backrest*
3. Federkrafteinstellung / *Tension adjustment*
4. Sitzhöhenverstellung / *Seat height adjustment*
5. Sitztiefenverstellung / *Seat depth adjustment*
6. Armlehnenhöhenverstellung / *Armrests height adjustm.*
7. Armlehnenbreitenverstellung / *Armrests width adjustm.*
8. Armpadverstellung, Schwenk- und Tiefenverstellung / *Armpad adjustment, tilt and depth adjustment*

## 1 MECHANIK / MECHANISM M2 MULTI-SYNCHRON



Unterstützt Vielsitzer bei jeder Bewegung perfekt. Bewährte, komfortable Mechanik (punktsynchron), die sich schnell einstellen lässt. Ideal bei unterschiedlichen Nutzern des Bürostuhls.

*Perfectly supports every movement of people who sit a lot. Proven, comfortable mechanism (point synchronous) that can be adjusted quickly. Ideal for office chairs used by different people.*

## 1 MECHANIK / MECHANISM M2 MULTI-SYNCHRON

### MIT SITZNEIGEVERSTELLUNG

Die Multi-Synchronmechanik kann durch Betätigung des Handrades unter der linken vorderen Ecke der Sitzfläche bedient werden. Nach hinten gedreht, ist die Mechanik arretiert.

In der mittleren Position ist die Bewegung der Multi-Synchronmechanik bis zur 0°-Sitzneigung freigeschaltet. Wird das Handrad nach vorne gedreht, wird nach kurzem Druck gegen die Rückenlehne die Sitzvorneigung bis 4° freigeschaltet. Diese kann durch Zurückdrehen des Handrades (bei vorgeneigter Sitzposition) in die mittlere Position arretiert werden.

Zum Lösen des Handrad wieder nach vorne drehen. Bei zurückgeneigter Rückenlehne kann durch Zurückdrehen des Handrades in die mittlere Position die Sitzneigung wieder auf 0° begrenzt werden.

### WITH SEAT TILT ADJUSTMENT

The Multi synchronous mechanism can be adjusted by operating the hand wheel under the left front edge of the seat. The mechanism is locked if the hand wheel is turned backwards.

In the middle position, the movement of the Multi synchronous mechanism is activated up to the 0°-sitting position. After a brief pressure against the backrest the seat tilt adjustment is enabled 4° forward when turning the hand wheel towards the front. When turning the hand wheel back in the middle position (if the seat is tilted forward) the seat tilt can be locked in 4° sitting position.

To release, turn the hand wheel forward again. When the backrest is tilted back the seat angle is again limited to the 0° sitting position by turning the hand wheel back to the middle position.

## 2 LUMBALSTÜTZE LUMBAR SUPPORT



**HÖHENVERSTELLUNG**  
HEIGHT ADJUSTMENT  
(Serie bei Polsterlehnen)  
*(Standard for padded backrests)*

Durch Verschieben der Regler an der Rückenlehne, entlang der Spange, wird die Höhe der Lumbalstütze eingestellt. / To adjust the lumbar support in height move the regulators up or down alongside the brace of the backrest.



**TIEFENVERSTELLUNG**  
DEPTH ADJUSTMENT  
(optional für Polsterlehnen)  
*(optional for padded backrests)*

Durch Drehen des Handrades links unter der Rückenlehne, wird die Tiefe der Lumbalstütze (Schukra) eingestellt. To adjust the lumbar support in depth, turn the hand wheel on the left side underneath the backrest.

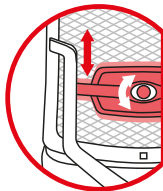

**HÖHEN- & TIEFENVERSTELLBAR**  
HEIGHT & DEPTH ADJUSTABLE  
(optional für Netzlehnen)  
*(optional for net backrests)*

Die Lumbalstütze lässt sich entlang der Spange in der Höhe verstellen. Durch Drehen des mittleren Rades in der Tiefe.  
Move the lumbar support up and down to adjust the height. It is also adjustable in depth by turning the wheel in the middle.

## EINSTELLUNGEN/ADJUSTMENTS



**3**  
FEDERKRAFT-  
EINSTELLUNG  
TENSION  
ADJUSTMENT

Durch Drehen des Handrades unter der rechten vorderen Ecke der Sitzfläche, kann der Andruck der Rückenlehne stufenlos auf das jeweilige Körpergewicht eingestellt werden.

*The contact pressure of the backrest can be adjusted infinitely to correspond to the user's weight by turning the lever under the right front edge of the seat.*

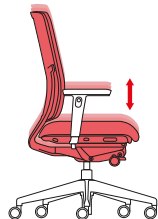

**4**  
SITZHÖHEN-  
VERSTELLUNG  
SEAT HEIGHT  
ADJUSTMENT

Durch Betätigen des Hebels unter der rechten vorderen Ecke der Sitzfläche, kann die Sitzhöhe mittels Gasfeder stufenlos eingestellt werden.

*The seat height can be adjusted gradually via gas spring using the lever under the right front edge of the seat.*



**5**  
SITZTIEFEN-  
VERSTELLUNG  
SEAT DEPTH  
ADJUSTMENT  
(OPTIONAL)

Durch Drücken der Taste rechts am Sitzpolster, kann die Sitztiefe auf 7 Positionen eingestellt werden.

*The seat depth can be adjusted in 7 positions by pushing the button on the right side of the seat upholstery.*

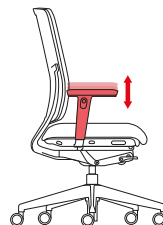

**6**  
ARMLEHNEN-  
HÖHEN-  
VERSTELLUNG  
ARMREST HEIGHT  
ADJUSTMENT

Durch Drücken des Knopfes unterhalb der Armauflagen, können die Armlehnen in 7 Stufen in der Höhe verstellt werden. (Nicht bei starren Armlehnen verfügbar)

*The armrests height can be adjusted to 7 different positions by pushing the button underneath the armpads. (Not available for inflexible armrests)*

## EINSTELLUNGEN/ADJUSTMENTS

7

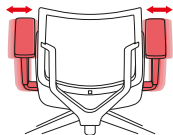

**ARMLEHNEN-  
BREITEN-  
VERSTELLUNG**  
ARMREST WIDTH  
ADJUSTMENT

Durch Lösen der Klemmhebel unter der Sitzfläche können die Armlehnen stufenlos über insgesamt 70 mm in der Breite verstellt werden.

*The armrests can be adjusted infinitely over a total width range of 70 mm by loosening the clamping lever under the seat.*

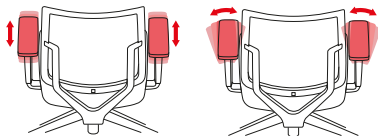

8 **ARMAUFLAGENVERSTELLUNG**  
ARM PAD ADJUSTMENT

Die Armauflagen der Armlehnen B/M/Q/W/X/Y/Z/5 können ohne Betätigung eines Hebels nach vorne und hinten verschoben werden. Die Modelle B/W/X/Y/Z/5 können zusätzlich auch nach links und rechts geschwenkt werden.

*The arm pads of B/M/Q/W/X/Y/Z/5 can be moved toward the front and the back without using a lever. The models B/W/X/Y/Z/5 also can be turned toward the right and the left.*

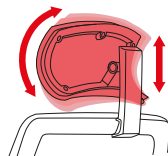

**NACKEN-/  
KOPFSTÜTZE**  
HEADREST  
(OPTIONAL)

Die Kopfstütze kann ohne Betätigung eines Hebels in der Höhe und in der Neigung verstellt werden.

*The height and the tilt of headrest can be adjusted without using a lever.*