



fm fastline
Schnell-Lieferprogramm

fastline

Schnell-Lieferprogramm

fastline ist ein Auszug der gängigsten Produkte aus den umfangreichen Programmen „all in one“ und „endless“. Das Büromöbelprogramm fastline beinhaltet alle Produkte die Sie für eine

komplette Büroausstattung benötigen - vom Schreibtisch bis zum Bürostuhl. Innerhalb von 5 - 10 Arbeitstagen erhalten Sie Ihr neues Büro.



fastline ist in den Dekoren Altweiß, Lichtgrau, Königsahorn und Akazie hell erhältlich.

Folgende Gestelle stehen zur Auswahl:

- fm11 / 4-Fuß Rundrohr
- fm66 / C-Fuß Flachkufe

Einzelsäule in Silberaluminium

Einzelarbeitsplatz mit Besprechungsansatz

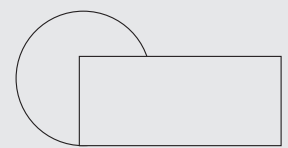

Dekor: Königsahorn
Gestell: fm11 4-Fuß Rundrohr
Gestellfarbe: Silberaluminium
Plattenform: Rechtecktisch
mit Besprechungsansatz 3/4 Kreis

Sie haben wenig Platz im Büro und möchten nicht auf einen Besprechungstisch verzichten? Kein Problem – eine gute Alternative sind Besprechungs-

ansätze, die Sie in zwei Ausführungen erhalten. So können Sie interne Besprechungen oder auch den Empfang von Gästen unkompliziert gestalten.

Doppelarbeitsplatz



Mit fastline bilden Sie im Handumdrehen einen Teamarbeitsplatz. Dabei stehen Ihnen verschiedene Plattenformen

zur Verfügung. Kombinieren Sie diese nach Belieben mit einem Rollcontainer

Sitz-Stehtisch „move 2.0“

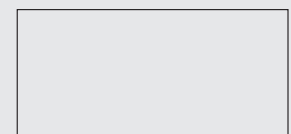

Sitz - Stehtische aus der Serie „move 2.0“ sind erhältlich als Rechteckplattenform

Dynamisches und ergonomisches Arbeiten? Alles Einstellungssache - denn der höhenverstellbare Schreibtisch lässt sich im Handumdrehen in die gewünschte Arbeitshaltung als Sitztisch bewegen. Durch optionale Kabelkanäle

lassen sich alle Tische ideal verkabeln und der verstellbare PC-Halter fährt automatisch mit hoch und runter. Die Höheneinstellung erfolgt per Tastendruck von 625 - 1285 mm mit einer Laufgeschwindigkeit von 40 mm pro Sekunde.

Programmübersicht

Schreibtischprogramm „all in one“

fm11 Vierfuß Rundrohr
stufenlose Höhenverstellung von
680 – 820 mm durch Herausdrehen
der Gestellfüße

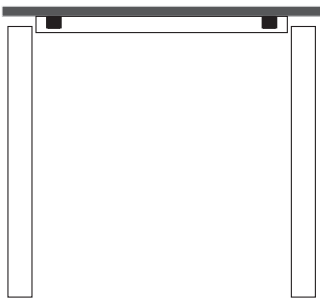

fm66 Flachkufe Einzelsäule
stufenlose Höhenverstellung von
650 – 850 mm durch Herausdrehen
der Gestellfüße

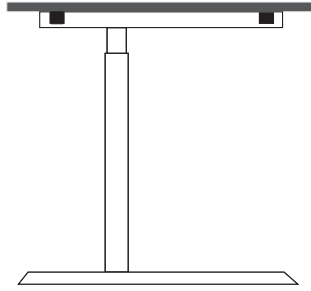

Sitz- Stehtisch „move 2.0“

T-Kufen Ausführung, mit einer elektromotorischen
Höheneinstellung per Tastensteuerung. Der Fußausleger
hat eine Länge vom 740 mm. Die Höheneinstellung
erfolgt durch zwei Elektromotoren oberhalb der telesko-
pischen Kufen von 625 bis 1285 mm auf Tastendruck.

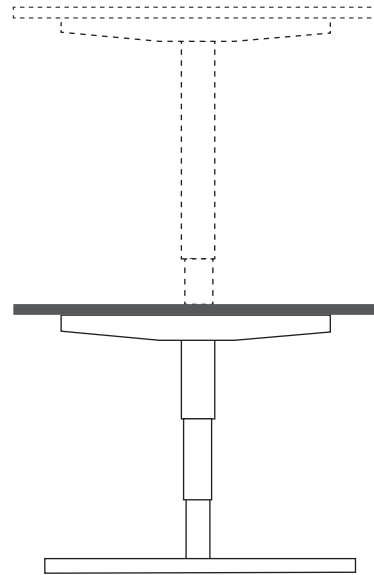

Plattenformen

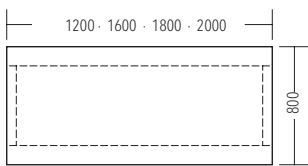

* Sitz - Stehtisch 1600 / 1800 x 800 mm

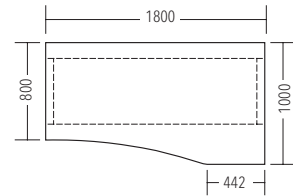
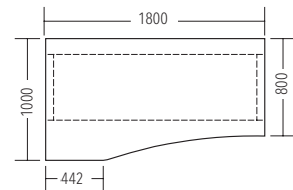
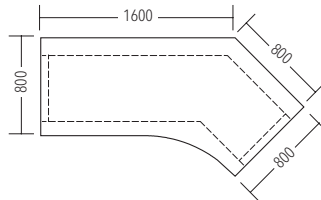
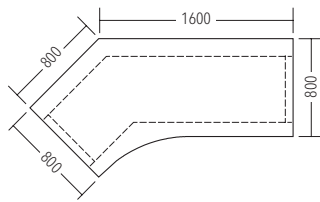

Besprechungsansätze

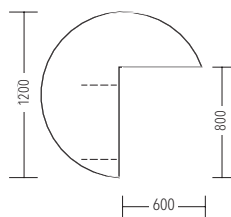
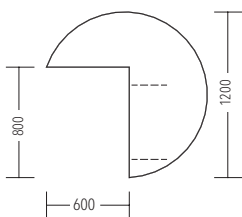

Besprechungstische

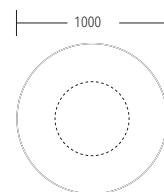
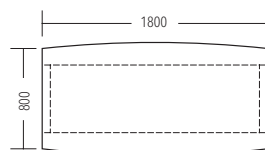

Schrankwandprogramm „endless“

Aktenregal

800 mm x 5 OH



Aktenschrank

(immer mit innenliegendem Scharnier 110°)

800 mm x 5 OH



Schiebetürenschränk

1200 mm x 2 OH

1200 mm x 3 OH



Querrolladenschrank

rechts öffnend, links öffnend

1200 mm x 2 OH

1200 mm x 3 OH

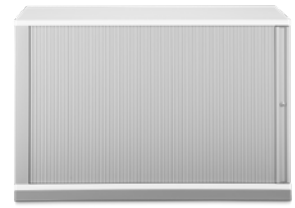

Rollcontainer

fm Rollcontainer sind serienmäßig mit Zentralverriegelung und Auszugssperre ausgestattet. Materialschale (1 HE) und Stahlschubladen (2/3 HE) werden mit Kugelführungsausügen (75% Auszug) und Hängeregistraturauszüge (6 HE) mit Teleskopvollauszügen (105% Auszug) gefertigt.



Teilung 1/2/6
440 x 800 x 540 (BxTxH)



Teilung 1/2/3/3
440 x 800 x 540 (BxTxH)
440 x 600 x 540 (BxTxH)

Stühle Alle Stühle sind mit dem Bezug X-treme schwarz erhältlich. Wahlweise sind die Gestelle Silberaluminium oder in Chrom (modellabhängig.)

feeling light



Drehstuhl



Freischwinger

start up 2



Drehstuhl mit hoher Rückenlehne



Freischwinger

NetGo



Drehstuhl mit Netzurücken



Freischwinger mit Netzurücken

Livorno



Vierbeinstuhl



Freischwinger

Griff

Sydney



Dekor

Diamant Weiß



Lichtgrau

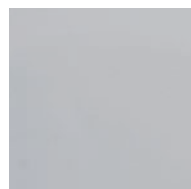

Königsahorn



Akazie hell

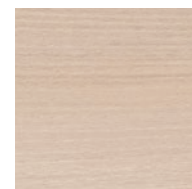

Metallfarbe

Silberaluminium





fm Büromöbel GmbH
Glaßdorfer Str. 24
26219 Bösel
Tel.: 04494 - 92 50 - 0
www.fm-bueromoebel.de
info@fm-bueromoebel.de